

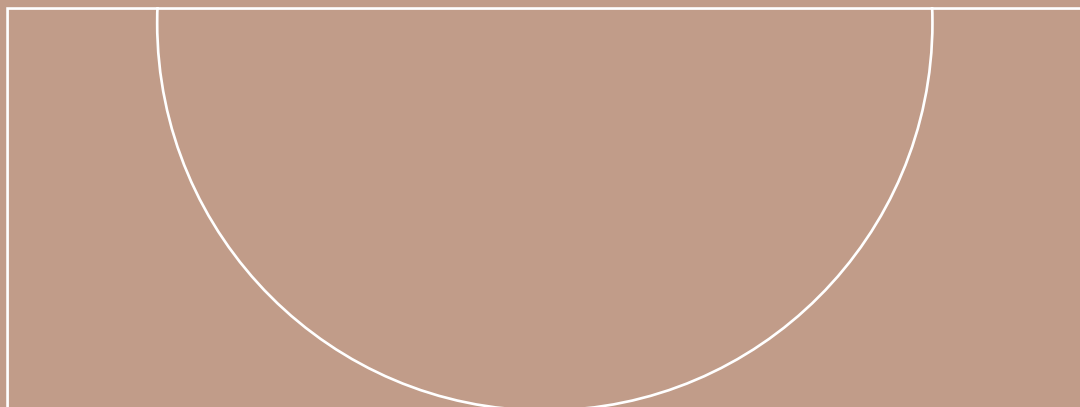

СТОЛБУРГ МЕБЕЛЬНАЯ ФАБРИКА

РАБОЧИЙ КАТАЛОГ 2025



WWW.STOLBURG.RU

Мебельная фабрика «СТОЛБУРГ» 15 лет является надежным поставщиком и производителем мебели из массива дерева, закаленного стекла, металла, и плитных материалов.

Содержание

- 3 Столы Керамогранит
- 7 Столы с плитой HPL-compact
- 9 Столы ЛДСП Премиум
- 20 Столы Стеклопластик
- 24 Столы Массив
- 32 Столы Крашеное стекло
- 39 Столы с пластиком HPL
- 44 Столы из МДФ в пленке ПВХ
- 48 Малые формы
- 52 Варианты опор стульев
- 54 Ткани
- 56 Стулья универсальные
- 76 Стулья металлокаркас
- 80 Мягкие формы

Памятки

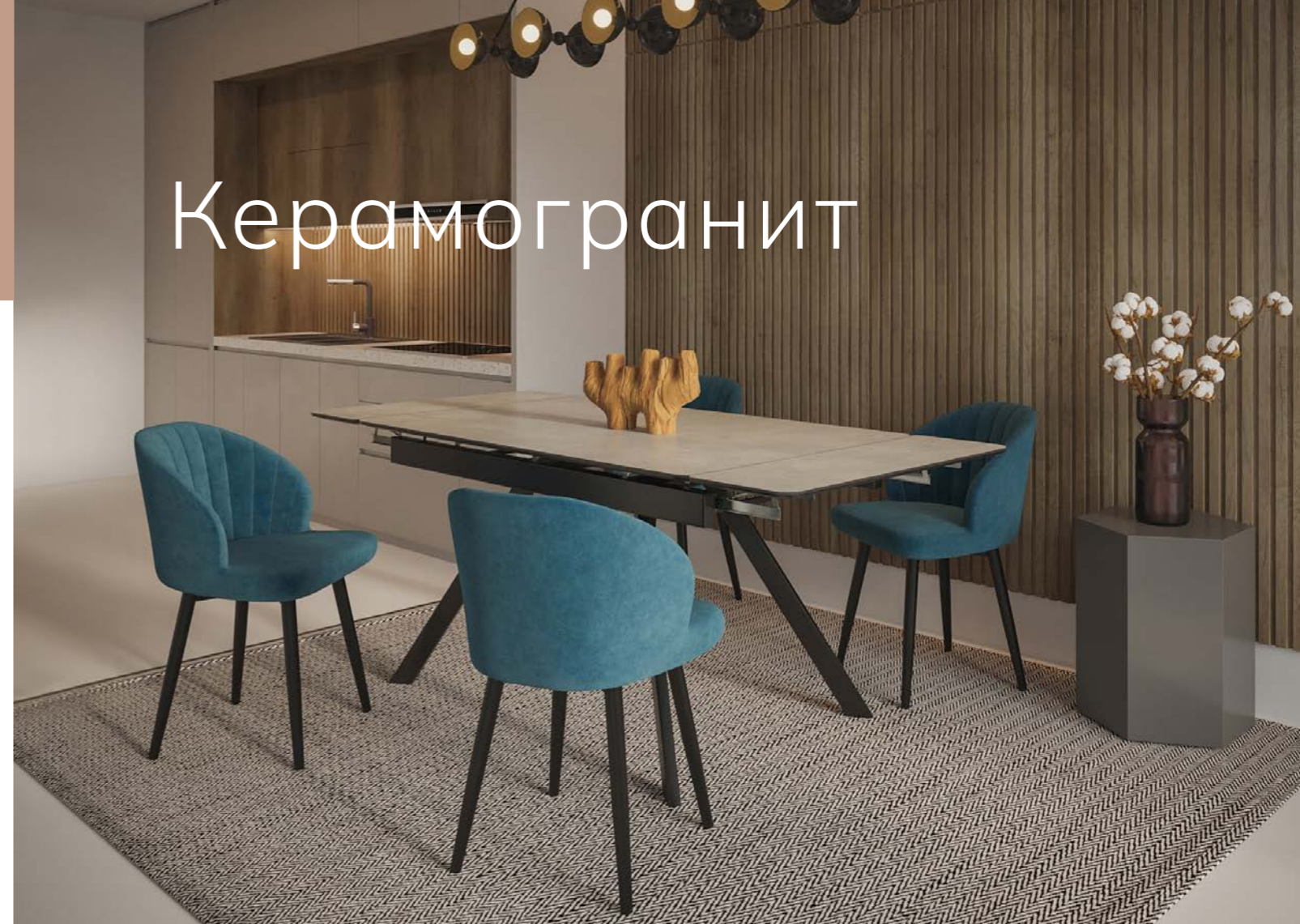

Керамогранит

Варианты покрытия керамогранитом



Мрамор Белый

Камень Светлый

Мрамор Серый

Камень Черный

Мрамор Черный

Идрис

Керамогранит

нераздвижной



Идрис
2000×900 мм



- исполнение столешницы: покрытие керамогранит 6 мм, подложка МДФ

варианты цвета основания столешницы

Белый Черный

Опоры «Вилар»

Золото Черный Белый

электронная презентация





Рерум

Керамогранит

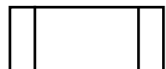
раздвижной



Рерум
1400(+290+290)×900 мм
Рерум-мини
1200(+290+290)×800 мм

- Исполнение столешницы: покрытие керамогранит 6 мм, подложка МДФ
- Безопасные скругленные углы
- Механизм торцевого выдвижения вставки

варианты цвета основания столешницы

Белый Черный

Опоры «Рендал/Рерум»

Черный Белый

электронная презентация



Кассио

Керамогранит

раздвижной



Кассио
1050(+300)×1050 мм



- исполнение столешницы: покрытие керамогранит 6 мм, подложка МДФ

варианты цвета основания столешницы

Белое дерево Черный Дуб Крафт золотой

Венге Серое дерево

Графит Капучино

Варианты использования опор

Белый Слоновая кость Венге Серый Графит

Черешня Орех Черный Берёза под лаком Капучино

Вставка «бабочка»

электронная презентация



Кайнен

Керамогранит

раздвижной



Кайнен
1400(+380)×900 мм



- исполнение столешницы: покрытие керамогранит 6 мм, подложка МДФ

варианты цвета основания столешницы

Белое дерево Черный Дуб Крафт золотой

Венге Серое дерево

Графит Капучино

Опоры «Энцо/Кайнен»

Белый Слоновая кость Венге Серый Графит

Черешня Орех Черный Берёза под лаком Капучино

Вставка «бабочка»

электронная презентация



Кэмпиион

Керамогранит

раздвижной

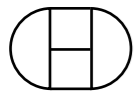

Кэмпиион
d=1180(380) мм

- Исполнение столешницы: покрытие керамогранит 6 мм, подложка МДФ

варианты цвета основания столешницы

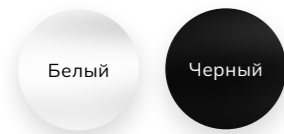

Вставка «бабочка»

Опоры «Локки/Кэмпиион»

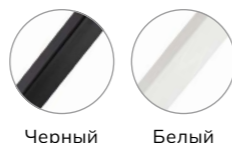

электронная презентация



примерь в интерьере



Столы с плитой HPL-compact

Варианты пластика HPL-compact

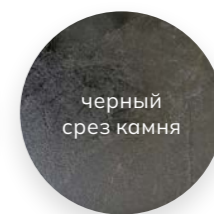
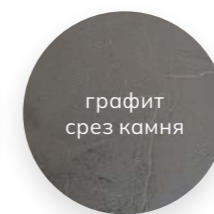
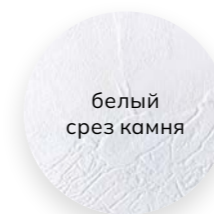

Ларсен

Керамогранит

раздвижной

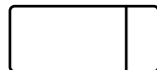

Ларсен Керамогранит
1400(+500)×900 мм



Размер стола увеличивается благодаря увеличению размера царги вместе с опорами



Варианты цвета опор



Берёза под лаком

- Опоры и царговый пояс – дерево массив
- Исполнение столешницы: МДФ – 16 мм, керамогранит – 6 мм.



Купер

Стол с плитой HPL-compact

раздвижной



Купер 1 1400×(+290+290)×900 мм
Купер 2 1200×(+290+290)×800 мм

варианты цвета основания столешницы



- Исполнение столешницы: плита HPL-compact 4 мм, на МДФ 16 мм в пленке ПВХ
- Безопасные скругленные углы
- Механизм торцевого выдвигания вставки

Опоры «Рендал/Рерум/ Купер»

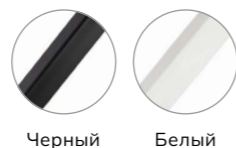

варианты цвета основания столешницы

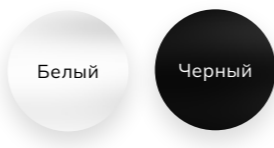

Тулон

Стол с плитой HPL-compact

нераздвижной



Тулон 1400(+380)×900 мм

варианты цвета основания столешницы



- Исполнение столешницы: плита HPL-compact 4 мм, на МДФ 16 мм в пленке ПВХ
- Безопасные скругленные углы

Опоры «Энцо»

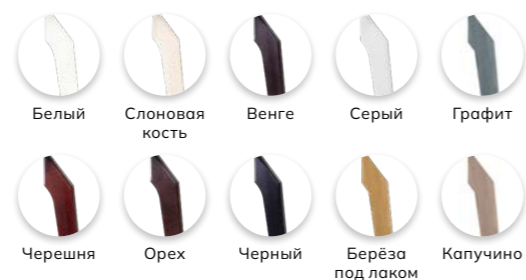

Столы ЛДСП Премиум

Варианты ЛДСП EGGER и кромки EGGER



Варианты ЛДСП Премиум и кромки Премиум



Белый мрамор

Рендал

ЛДСП

раздвижной*

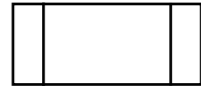

Рендал ЛДСП EGGER
1400(+330+330)×900 мм

Рендал-мини ЛДСП EGGER
1200(+330+330)×800 мм

*механизм торцевого выдвигания вставки



- Столешница — ЛДСП EGGER 25 мм
- Кромка в цвет столешницы

Опоры «Рендал»

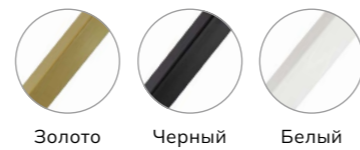

Золото Черный Белый

Вилар

ЛДСП

раздвижной*



Стол Вилар ЛДСП EGGER
d=1050(+600) мм

*вставка хранится отдельно



нераздвижной

Стол Вилар ЛДСП EGGER
d=1050 мм

Толщина столешницы

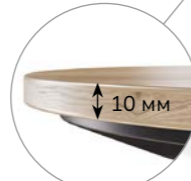

10 мм

Варианты ЛДСП и кромки EGGER



Опоры «Вилар»

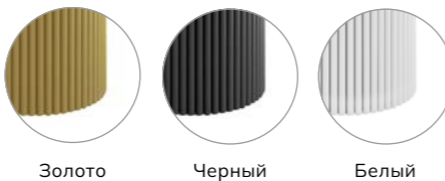

Золото Черный Белый

Норманд

ЛДСП

нераздвижной



- НОРМАНД-04 ЛДСП EGGER** 1100×700 мм
- НОРМАНД-06 ЛДСП EGGER** 1200×800 мм
- НОРМАНД-08 ЛДСП EGGER** 1400×900 мм
- НОРМАНД-10 ЛДСП EGGER** 1620×950 мм
- НОРМАНД-11 ЛДСП EGGER** 1300×800 мм



- Безопасные скругленные углы
- Столешница – текстурное премиум ЛДСП EGGER – монолитная плита 25 мм, без фальшбортов и склеек
- Кромка в цвет столешницы

Опоры «Атлант»

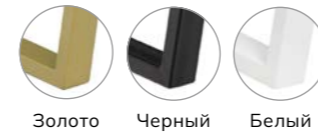

Золото Черный Белый

Опоры «Сканди»



Золото Черный Белый

Опоры «Титан»

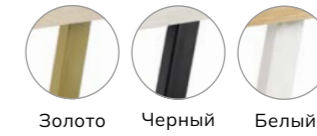

Золото Черный Белый

электронная презентация



Норманд

ЛДСП

раздвижной*

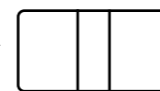

НОРМАНД-01 ЛДСП EGGER
1100(+400)×700 мм

НОРМАНД-02 ЛДСП EGGER
1200(+500)×800 мм

НОРМАНД-07 ЛДСП EGGER
1400(+600)×900 мм

НОРМАНД-09 ЛДСП EGGER
1620(+600)×950 мм

НОРМАНД-12 ЛДСП EGGER
1300(+500)×800 мм

*вставка хранится внутри стола

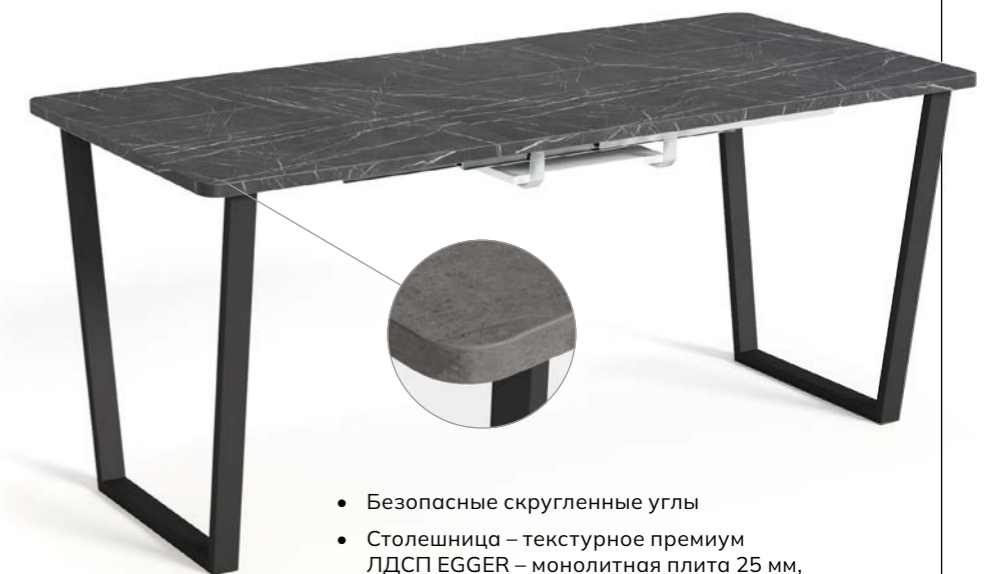

- Безопасные скругленные углы
- Столешница – текстурное премиум ЛДСП EGGER – монолитная плита 25 мм, без фальшбортов и склеек
- Кромка в цвет столешницы

Опоры «Атлант»

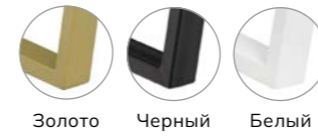

Золото Черный Белый

Опоры «Сканди»



Золото Черный Белый

Опоры «Титан»

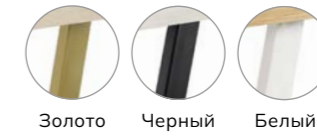

Золото Черный Белый

электронная презентация



Энцо

ЛДСП

Энцо-01 ЛДСП EGGER
2000×1100 мм

Энцо-02 ЛДСП EGGER
1600×930 мм

Энцо-03 ЛДСП EGGER
1400(+380)×900 мм

*Энцо-03 Вставка «бабочка»



Толщина столешницы

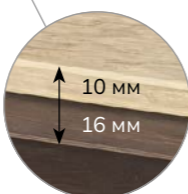

Вставка «бабочка»

электронная презентация



Варианты ЛДСП и кромки EGGER



Царговый пояс и опоры из массива берёзы

Опоры «Энцо»

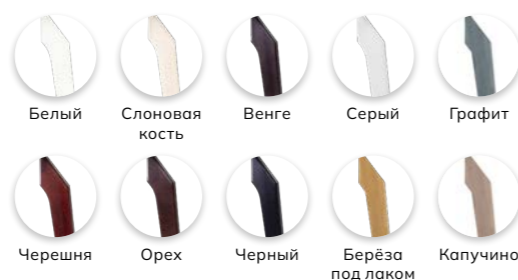

Урбан

ЛДСП

Урбан ЛДСП EGGER

1300(+320)×800 мм

Механизм Автоподъем

Царговый пояс и опоры из профильной трубы



25 мм

Опоры «Урбан»

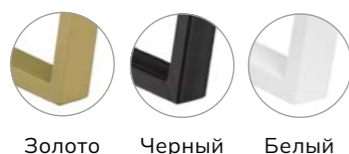

Атлант

ЛДСП

раздвижной*



Монолитная столешница



АТЛАНТ-01 ЛДСП EGGER
1100(+400)×700 мм

АТЛАНТ-02 ЛДСП EGGER
1200(+500)×800 мм

АТЛАНТ-07 ЛДСП EGGER
1400(+600)×900 мм

АТЛАНТ-09 ЛДСП EGGER
1620(+600)×950 мм

АТЛАНТ-12 ЛДСП EGGER
1300(+500)×800 мм

*вставка хранится внутри стола

Опоры «Атлант»

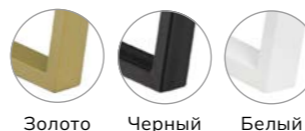

Опоры «Сканди»

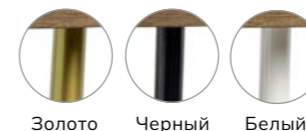

Опоры «Титан»

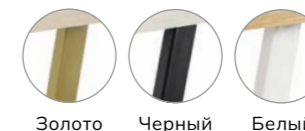

электронная презентация



Атлант

ЛДСП

нераздвижной



Монолитная столешница



Атлант-04 ЛДСП EGGER
1100×700 мм

Атлант-06 ЛДСП EGGER
1200×800 мм

Атлант-08 ЛДСП EGGER
1400×900 мм

Атлант-10 ЛДСП EGGER
1620×950 мм

Атлант-11 ЛДСП EGGER
1300×800 мм

Атлант-С3 ЛДСП EGGER
индивидуальный размер в пределах 2500×1500 мм

Опоры «Атлант»

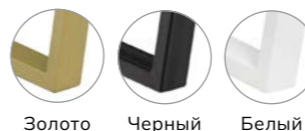

Опоры «Сканди»

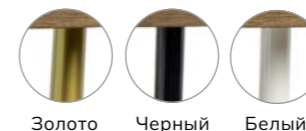

Опоры «Титан»

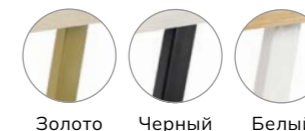

электронная презентация



Гермес

ЛДСП

нераздвижной

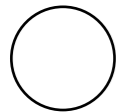

Гермес-940 ЛДСП EGGER
d=940 мм
Гермес-1050 ЛДСП EGGER
d=1050 мм

Монолитная столешница

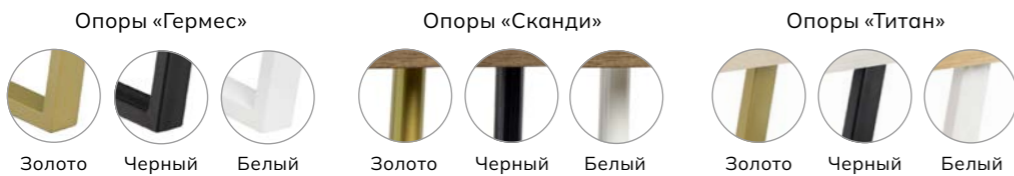

Олсен

ЛДСП

раздвижной*

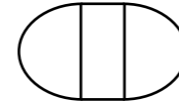

Олсен ЛДСП EGGER
1500(+450)×1050 мм
*вставка хранится отдельно

Монолитная столешница



Рим

ЛДСП

раздвижной*

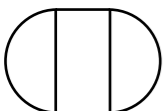

Рим-940 ЛДСП EGGER
d=940(+450) мм
Рим-1050 ЛДСП EGGER
d=1050(+450) мм
*вставка хранится отдельно

примерь в интерьере



Монолитная столешница

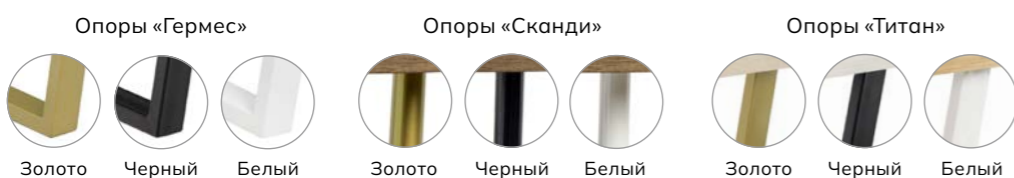

Фиеро

ЛДСП

нераздвижной

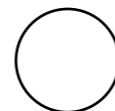

Фиеро-900 ЛДСП EGGER
d=900 мм

Монолитная столешница



Опора «Фиеро»



Хром

Столы серии Фауст

ЛДСП

Только из наличия

раздвижной

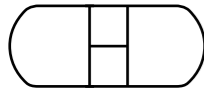

Фауст ЛДСП EGGER
1200(+380)×800 мм



Монолитная столешница



Опора

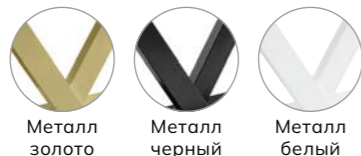

Металл золото

Металл черный

Металл белый

Вставка «бабочка»

Нельсон

ЛДСП

раздвижной

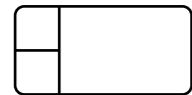

Нельсон EGGER
1200(+400)×800 мм



Монолитная столешница



Варианты цвета опор

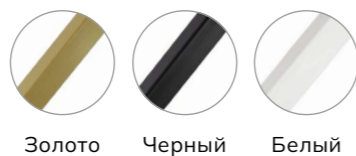

Золото

Черный

Белый

Вставка «бабочка»

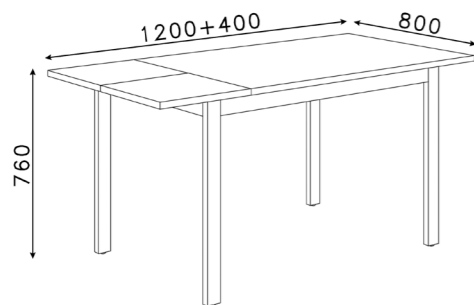

Стол серии Персей

ЛДСП

раздвижной*



Персей ЛДСП EGGER
1620(+1000)×950 мм

*вставка хранится внутри стола



Монолитная столешница

Варианты цвета опор

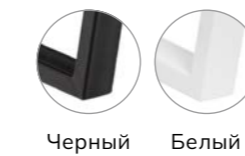

Черный

Белый



Локи

ЛДСП

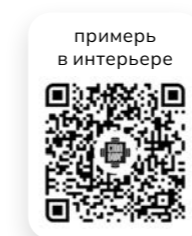

раздвижной



Локи ЛДСП EGGER
d=1200(380) мм



Монолитная столешница

Варианты цвета опор

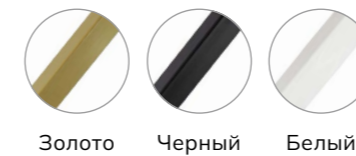

Золото

Черный

Белый

Вставка «бабочка»

Тито

ЛДСП

раздвижной*



Тито ЛДСП EGGER

960(+300+300)×600 мм

*вставка хранится внутри стола



Опоры «Тито»

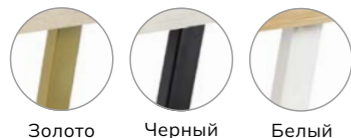

Золото Черный Белый

Монолитная столешница



Аякс

ЛДСП

нераздвижной

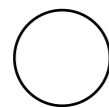

Аякс ЛДСП EGGER

d=800 мм

Монолитная столешница



Опоры «Тито»

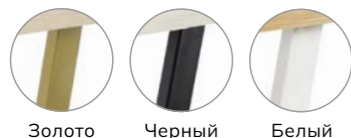

Золото Черный Белый

Опоры «Сканди»

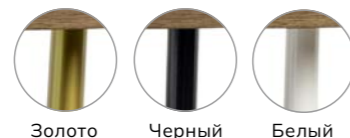

Золото Черный Белый

электронная презентация



Уго

ЛДСП

раздвижной*

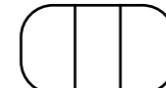

Уго ЛДСП EGGER

800(+450)×800 мм

*вставка хранится отдельно



Монолитная столешница



Опоры «Титан»

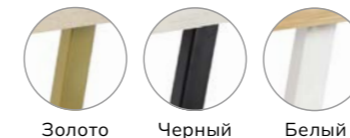

Золото Черный Белый

Опоры «Сканди»

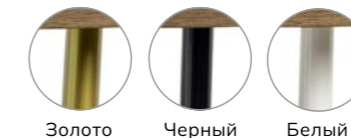

Золото Черный Белый

электронная презентация



Уго

ЛДСП

нераздвижной

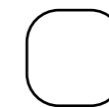

Уго ЛДСП EGGER

800×800 мм

Монолитная столешница



Опоры «Титан»

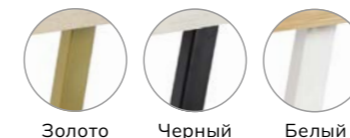

Золото Черный Белый

Опоры «Сканди»

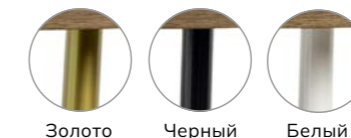

Золото Черный Белый

электронная презентация



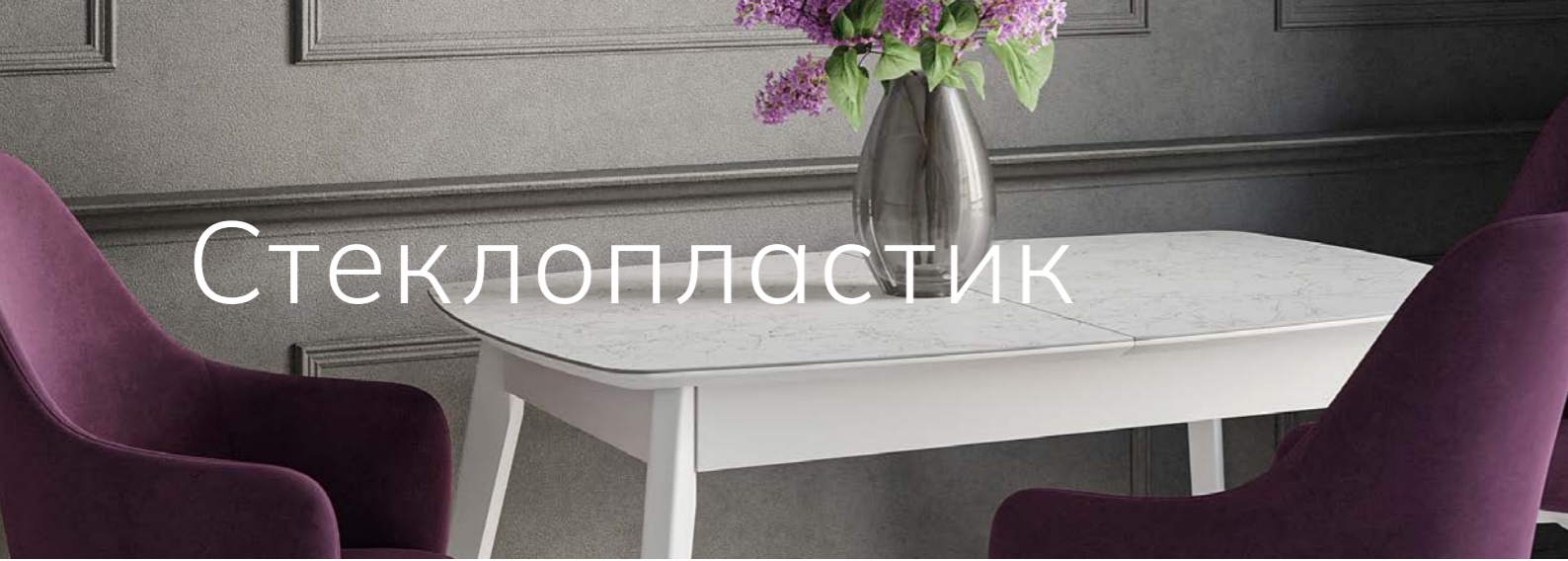

Стеклопластик

Варианты основания

Основание столешницы и царговый пояс выполнены полностью из МДФ в пленке ПВХ



Варианты стеклопластика



Варианты опор



Столы серии Атлас

Стеклопластик

раздвижной*

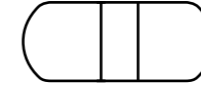

- Атлас-мини СТП 960(+300)×600 мм
- Атлас-01 СТП 1100(+320)×700 мм
- Атлас-02 СТП 1200(+320)×800 мм
- Атлас-07 СТП 1400(+400)×900 мм

*вставка цельная хранится внутри стола

- Возможны все варианты пленки ПВХ

нераздвижной



- Атлас-05 СТП 960×600 мм
- Атлас-04 СТП 1100×700 мм
- Атлас-06 СТП 1200×800 мм
- Атлас-08 СТП 1400×900 мм



Варианты использования опор



Только из наличия

Столы серии Барнео

Стеклопластик

раздвижной*



- Барнео-мини СТП 960(+300)×600 мм
- Барнео-01 СТП 1100(+320)×700 мм
- Барнео-02 СТП 1200(+320)×800 мм
- Барнео-02 СТП Автоподъем 1200(+320)×800 мм
- Барнео-07 СТП 1400(+400)×900 мм

*вставка цельная хранится внутри стола

нераздвижной

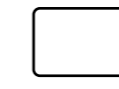

- Барнео-05 СТП 960×600 мм
- Барнео-04 СТП 1100×700 мм
- Барнео-06 СТП 1200×800 мм
- Барнео-08 СТП 1400×900 мм



Варианты использования опор

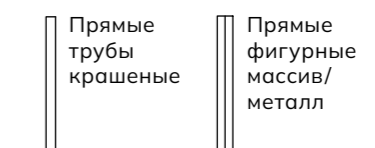

Только из наличия

Азар

Стеклопластик



нераздвижной

Азар-04 СТП 1100×700 мм
Азар-06 СТП 1200×800 мм
Азар-08 СТП 1400×900 мм

Памир

Стеклопластик



Только из наличия



нераздвижной

Памир-04 СТП 1100×700 мм
Памир-06 СТП 1200×800 мм
Памир-08 СТП 1400×900 мм

Опоры «Трапеция»



Золото Черный Белый

Лестер

Стеклопластик

раздвижной

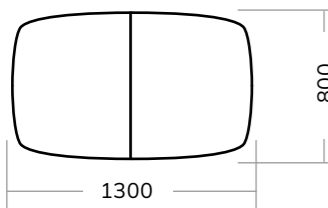
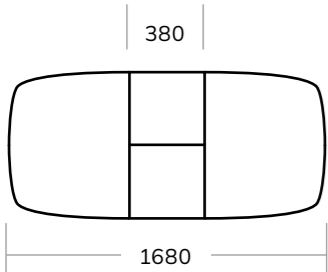

Вставка «бабочка»

Варианты использования опор



Только из наличия

Столы серии Атлас-К

Стеклопластик

раздвижной

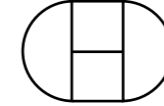

Атлас-К СТП D-1050(+300) мм



Вставка «бабочка»

Варианты использования опор



• Возможны все варианты пленки ПВХ

Только из наличия

Столы серии Фауст

Стеклопластик

раздвижной



Фауст СТП 1200(+380)×800 мм



Вставка «бабочка»

• Возможны все варианты пленки ПВХ

Опора

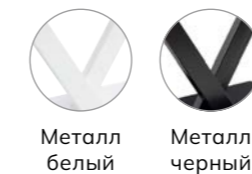

Металл белый Металл черный



Только из наличия

Массив



Варианты цветов шпона

Шпон дуба покрытый морилкой

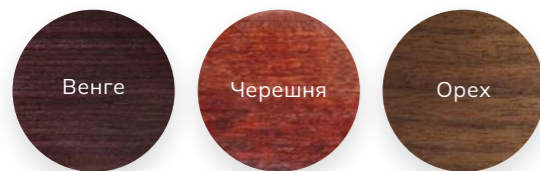

Дизайн-шпон под прозрачным лаком*

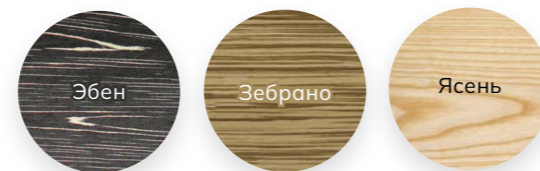

Шпон дуба покрытый эмалью

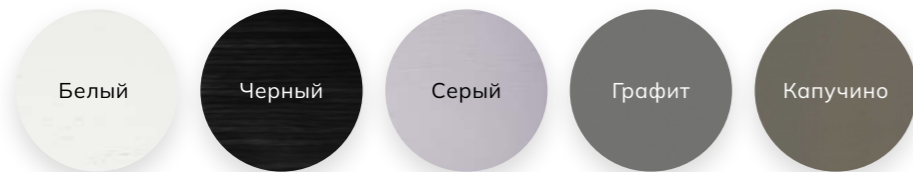

Возможно комбинирование цветов массива при изготовлении

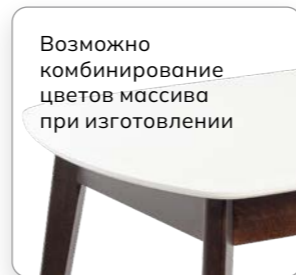

Варианты опор

Прямые фигурные массив/металл

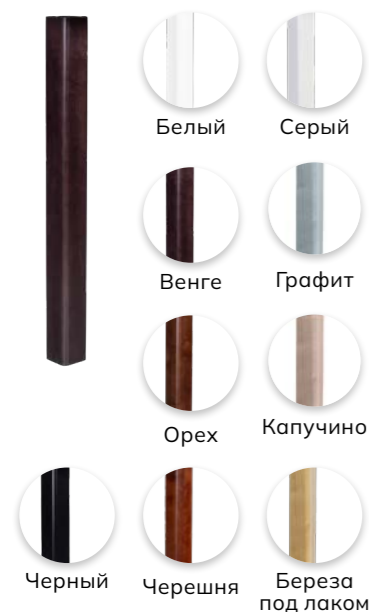

Гнутые массив

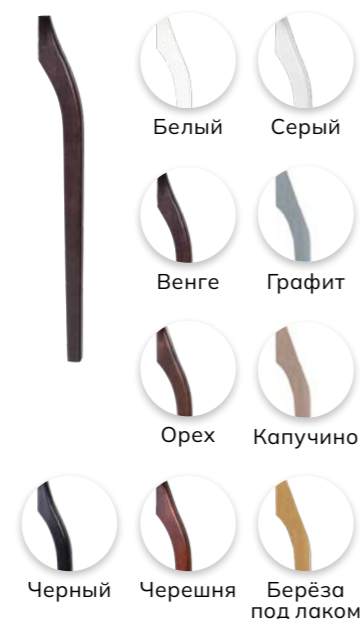

Диагональ массив

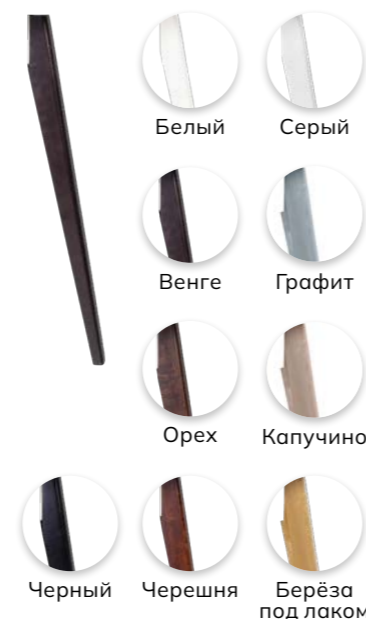

Ларсен

Массив

раздвижной

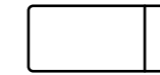

Ларсен Массив
1400(+500)×900 мм



- Опоры и царговый пояс – дерево массив
- исполнение столешницы: МДФ – 22 мм, шпон дерева



Размер стола увеличивается благодаря увеличению размера царги вместе с опорами

Варианты шпона

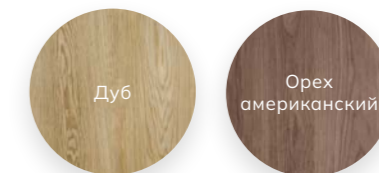

Варианты цвета опор



Столы серии Альбер

Массив

раздвижной*



- Альбер-4 Массив 1100(+450)×700 мм
- Альбер-6 Массив 1200(+450)×800 мм
- Альбер-8 Массив 1400(+450)×900 мм
- Альбер-10 Массив 1620(+450)×950 мм
- Альбер-11 Массив 1300(+450)×800 мм

*вставка хранится отдельно



Варианты цветов шпона

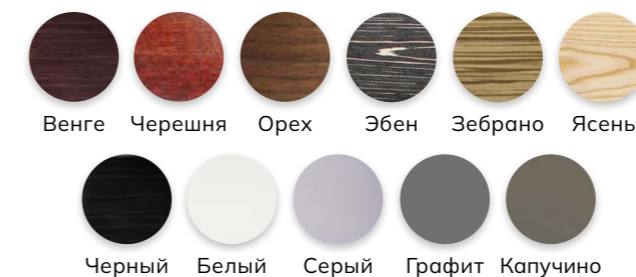

Опоры «Трапеция»

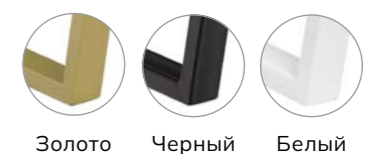

Столы серии Гастон

Массив

раздвижной*

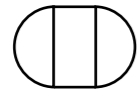

Гастон-940 Массив d=940(+450) мм
Гастон-1050 Массив d=1050(+450) мм
*вставка хранится отдельно



Варианты цветов шпона

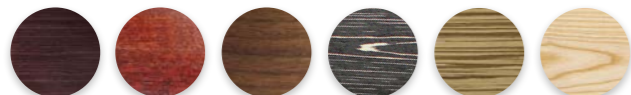

Венге Черешня Орех Эбен Зебрано Ясень



Черный Белый Серый Графит Капучино

Опоры «Гермес»



Золото Черный Белый

Столы серии Гаспар-К

Массив

нераздвижной



Гаспар-К-940 Массив d=940 мм
Гаспар-К-1050 Массив d=1050 мм



Варианты цветов шпона



Венге Черешня Орех Эбен Зебрано Ясень



Черный Белый Серый Графит Капучино

Опоры «Гермес»



Золото Черный Белый

Столы серии Гаспар

Массив

нераздвижной

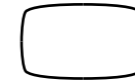

Гаспар-4 Массив 1100×700 мм
Гаспар-6 Массив 1200×800 мм
Гаспар-8 Массив 1400×900 мм
Гаспар-10 Массив 1620×950 мм
Гаспар-11 Массив 1300×800 мм



Варианты цветов шпона



Венге Черешня Орех Эбен Зебрано Ясень



Черный Белый Серый Графит Капучино

Опоры «Трапеция»



Золото Черный Белый

Столы серии Дувр

Массив

нераздвижной



Дувр-04 Массив 1075×675 мм
Дувр-06 Массив 1175×775 мм
Дувр-08 Массив 1375×875 мм
Дувр-10 Массив 1595×925 мм
Дувр-11 Массив 1275×775 мм

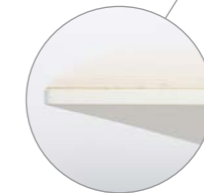

Варианты цветов шпона



Венге Черешня Орех Эбен Зебрано Ясень



Черный Белый Серый Графит Капучино

Опоры «Трапеция»



Золото Черный Белый

- Низ и торец столешницы: МДФ + эмаль с фрезеровкой ЛЮКС
- Поверхность столешницы: Шпон + лак

Столы серии Мистраль

Массив

- Царговый пояс массив берёзы

раздвижной

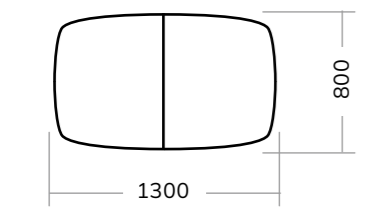
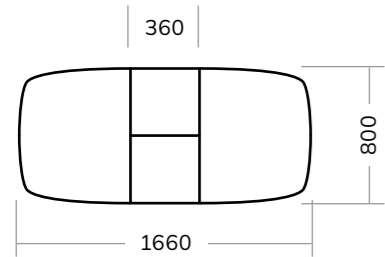

Варианты использования опор

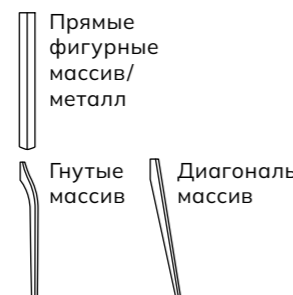

- ПГ-мини Массив 960(+340)×600 мм
- ПГ-01 Массив 1100(+360)×700 мм
- ПГ-02 Массив 1200(+360)×800 мм
- ПГ-07 Массив 1400(+380)×900 мм

- ПГ-05 Массив 960×600 мм
- ПГ-04 Массив 1100×700 мм
- ПГ-06 Массив 1200×800 мм
- ПГ-08 Массив 1400×900 мм



Вставка «бабочка»

Двухсторонняя фрезеровка «Люкс»

Варианты цветов шпона



Столы серии ПГ-К

Массив

раздвижной

ПГ-К Массив 1050 d=1050(+300) мм

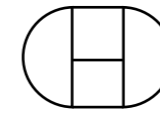

нераздвижной

ПГ-К Массив 1050Н d=1050 мм

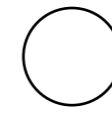

Варианты использования опор



Вставка «бабочка»

Двухсторонняя фрезеровка «Люкс»

Варианты цветов шпона



- Царговый пояс массив берёзы

Столы серии ПГ

Массив

- Царговый пояс массив берёзы

раздвижной

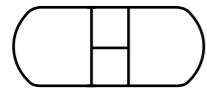

- ПГ-мини Массив 960(+340)×600 мм
- ПГ-01 Массив 1100(+360)×700 мм
- ПГ-02 Массив 1200(+360)×800 мм
- ПГ-07 Массив 1400(+380)×900 мм

- ПГ-05 Массив 960×600 мм
- ПГ-04 Массив 1100×700 мм
- ПГ-06 Массив 1200×800 мм
- ПГ-08 Массив 1400×900 мм

Варианты использования опор



Варианты использования опор

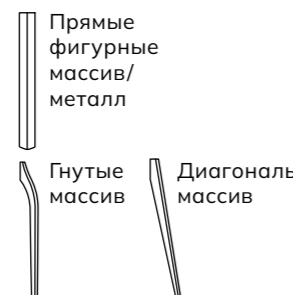

Варианты цветов шпона



Вставка «бабочка»

Двухсторонняя фрезеровка «Люкс»

Столы серии Таггарт

Массив

- Царговый пояс массив берёзы

раздвижной

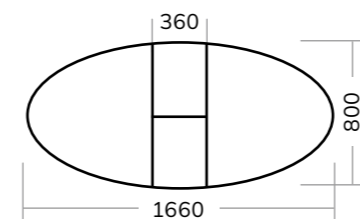

Таггарт 1 Массив 1300(+360)×800 мм

нераздвижной

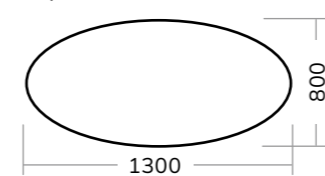

Таггарт 2 Массив 1300×800 мм

Варианты использования опор

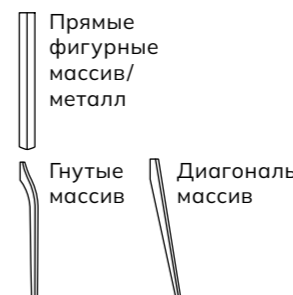

Прямые фигурные массив/металл

Гнутые массив

Диагональ массив

Варианты цветов шпона



Вставка «бабочка»

Двухсторонняя фрезеровка «Люкс»

Столы серии Айсберг

Массив

- Царговый пояс массив берёзы

раздвижной

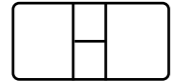

- Айсберг-мини Массив 960(+340)×600 мм
- Айсберг-01 Массив 1100(+360)×700 мм
- Айсберг-02 Массив 1200(+360)×800 мм
- Айсберг-07 Массив 1400(+380)×900 мм

нераздвижной

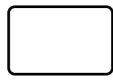

- Айсберг-05 Массив 960×600 мм
- Айсберг-04 Массив 1100×700 мм
- Айсберг-06 Массив 1200×800 мм
- Айсберг-08 Массив 1400×900 мм

Варианты использования опор

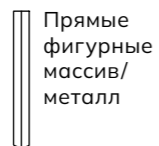

Вставка «бабочка»



Двухсторонняя фрезеровка «Люкс»

Варианты цветов шпона



Тайрелл – большой стол

Столы из МДФ с текстурированным тиснением

раздвижной

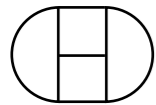

Тайрелл Массив
d=1500(+450) мм

- Столешница МДФ 22 мм с термотиснением текстуры дерева
- Двусторонняя фрезеровка края столешницы
- Опоры и царговый пояс из массива берёзы
- Вставка хранится отдельно



Вставка «бабочка»

Опоры «Тайрелл»



Варианты цветов шпона



Столы серии Сидни

Столы из МДФ с текстурированным тиснением

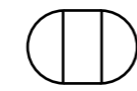

раздвижной*

- Сидни-940 МДФ d=940(+450) мм
- Сидни-1050 МДФ d=1050(+450) мм
- *вставка хранится отдельно

- Столешница – текстурированное МДФ
- Стол окрашен в цвета массива и покрыт лаком

Варианты цветов шпона



Опоры «Сканди/Сидни»

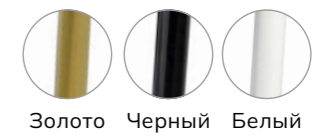

Столы серии Сканди

Столы из МДФ с текстурированным тиснением

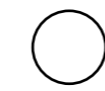

нераздвижной

- Сканди-940 МДФ d=940 мм
- Сканди-1050 МДФ d=1050 мм

- Столешница – текстурированное МДФ
- Стол окрашен в цвета массива и покрыт лаком

Варианты цветов шпона



Опоры «Сканди/Сидни»

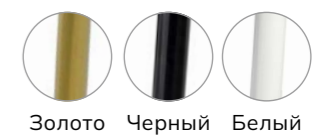



Крашеное стекло

Варианты стекла



Эффекты стекла



* только из наличия

Варианты ЛДСП

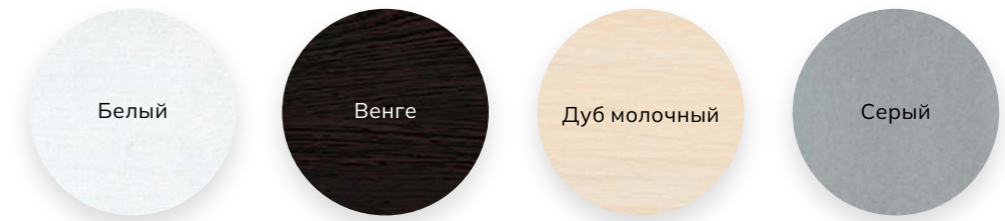

Варианты пленки ПВХ



Варианты опор



Столы серии Фауст

Крашеное стекло

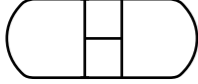
раздвижной 
Фауст СТ 1200(+380)×800 мм

Столешница

ЛДСП белое + Стекло белое + Стекло черное (вставка)

ЛДСП белое + Стекло экстра + Стекло экстра (вставка)

Опора

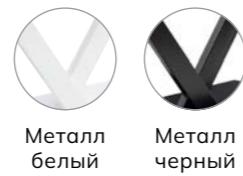

Вставка «бабочка»

- Основание столешницы выполнено из ЛДСП 22 мм и покрыто закаленным стеклом 4 мм



Стол серии Альбано

МДФ + крашеное закаленное стекло

раздвижной

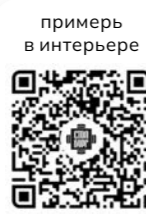
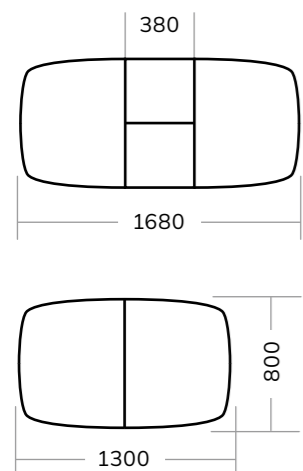

- Возможно исполнение во всех вариантах опор кроме опор Айсберг

Вставка «бабочка»



Стол Террано

Крашеное стекло

раздвижной*



Террано 1 1100(+320)×700 мм
Террано 2 1200(+320)×800 мм
 *вставка хранится внутри стола

- МДФ 22 мм + крашеное закаленное стекло 4 мм



Стол Мурано

МДФ + крашеное закаленное стекло

нераздвижной

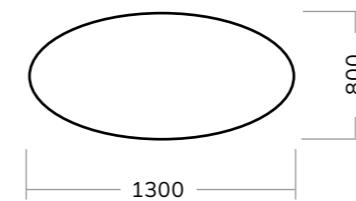

Мурано 1300×800 мм



Стол серии Канто

МДФ + крашеное закаленное стекло

раздвижной

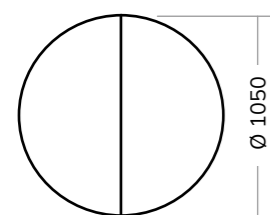
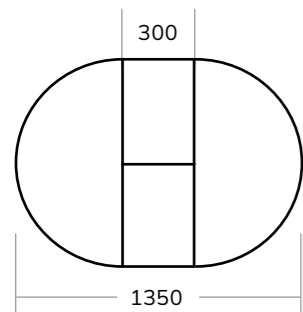

- Возможно исполнение во всех вариантах опор кроме опор Айсберг

Вставка «бабочка»

ПГ-К СТ

ЛДСП + крашеное закаленное стекло

раздвижной

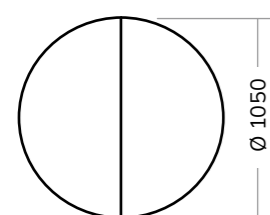
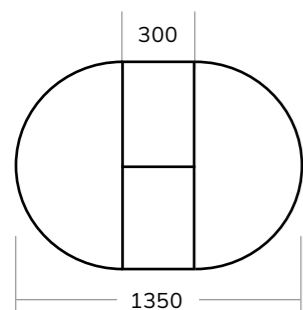

- Основание столешницы выполнено из ЛДСП 22 мм и покрыто закаленным стеклом 4 мм

- вставка «бабочка» выполнена в таком же материале и цвете

Варианты использования опор



Вставка ЛДСП «бабочка»

Столы серии Айсберг

Крашеное стекло

раздвижной*



| | |
|---------------------------------------|-------------------|
| Айсберг-мини СТ | 960(+300)×600 мм |
| Айсберг-01 СТ | 1100(+320)×700 мм |
| Айсберг-02 СТ | 1200(+320)×800 мм |
| Айсберг-02 СТ Автоподъем | 1200(+320)×800 мм |
| Айсберг-07 СТ | 1400(+400)×900 мм |
| Айсберг-01 тумба СТ | 1100(+320)×700 мм |
| Айсберг-02 тумба СТ | 1200(+320)×800 мм |
| Айсберг-02 тумба СТ Автоподъем | 1200(+320)×800 мм |
| Айсберг-07 тумба СТ | 1400(+400)×900 мм |

нераздвижной



| | |
|----------------------------|-------------|
| Айсберг-05 СТ | 960×600 мм |
| Айсберг-04 СТ | 1100×700 мм |
| Айсберг-04 тумба СТ | 1100×700 мм |
| Айсберг-06 СТ | 1200×800 мм |
| Айсберг-08 СТ | 1400×900 мм |



- Основание столешницы выполнено из ЛДСП 22 мм и покрыто закаленным стеклом 4 мм

Варианты использования опор

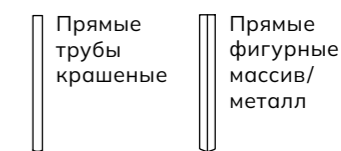

Столы серии ПГ

Крашеное стекло

раздвижной*

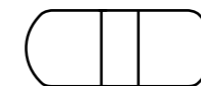

| | |
|----------------------------------|-------------------|
| ПГ-мини СТ | 960(+300)×600 мм |
| ПГ-01 СТ | 1100(+320)×700 мм |
| ПГ-02 СТ | 1200(+320)×800 мм |
| ПГ-07 СТ | 1400(+400)×900 мм |
| ПГ-01 тумба СТ | 1100(+320)×700 мм |
| ПГ-02 тумба СТ | 1200(+320)×800 мм |
| ПГ-02 тумба СТ Автоподъем | 1200(+320)×800 мм |
| ПГ-07 тумба СТ | 1400(+400)×900 мм |

нераздвижной



| | |
|-----------------------|-------------|
| ПГ-05 СТ | 960×600 мм |
| ПГ-04 СТ | 1100×700 мм |
| ПГ-04 тумба СТ | 1100×700 мм |
| ПГ-06 СТ | 1200×800 мм |
| ПГ-08 СТ | 1400×900 мм |



- Основание столешницы выполнено из ЛДСП 22 мм и покрыто закаленным стеклом 4 мм

Варианты использования опор

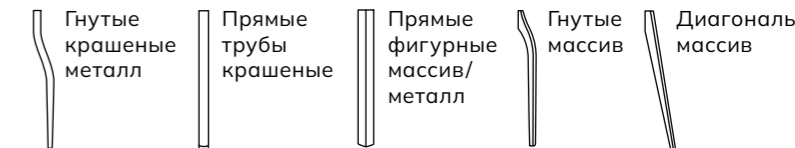

Столы серии Мистраль

Крашеное стекло

раздвижной

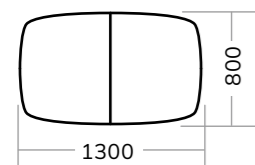
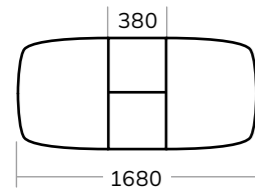

Вставка ЛДСП «бабочка»



- Основание столешницы выполнено из ЛДСП 22 мм и покрыто закаленным стеклом 4 мм

Варианты использования опор

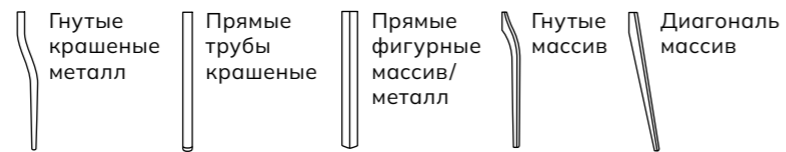

Пристенные столы серии СПГ/СПА

Крашеное стекло

Только из наличия



поворотно-раскладной механизм



нераскладной



Варианты использования опор

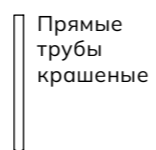

| | |
|-----------------|------------------|
| СПГ/СПА-мини СТ | 480(+480)×600 мм |
| СПГ/СПА-01 СТ | 550(+550)×700 мм |
| СПГ/СПА-02 СТ | 600(+600)×800 мм |
| СПГ/СПА-07 СТ | 700(+700)×900 мм |

| | |
|-------------------|------------|
| НСПГ/НСПА-мини СТ | 480×600 мм |
| НСПГ/НСПА-01 СТ | 550×700 мм |
| НСПГ/НСПА-02 СТ | 600×800 мм |
| НСПГ/НСПА-07 СТ | 700×900 мм |

Нельсон

Столы с пластиком HPL

раздвижной



1200(+400)×800 мм

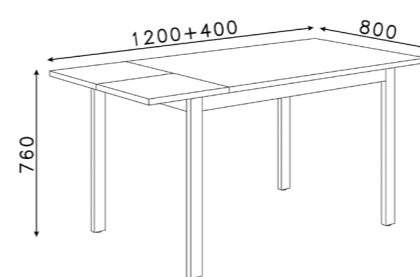

Монолитная столешница



Пластик для столешницы



Варианты цвета опор

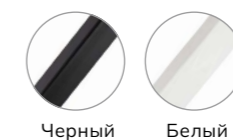

| | | | |
|-----------|-----------------|---------------|--------|
| Дуб Ватан | Мрамор марквина | Береза сандал | Беттао |
|-----------|-----------------|---------------|--------|

| | |
|--------|-------|
| Черный | Белый |
|--------|-------|



Митч

Столы с пластиком HPL

раздвижной*

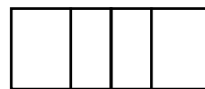

960(+300+300)×600 мм

*вставка хранится внутри стола



Опоры «Тито»

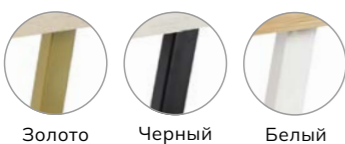

Золото Черный Белый



Монолитная столешница



Брик

Столы с пластиком HPL

раздвижной*

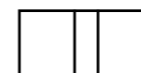

БРИК-01 HPL 1100(+400)×700 мм

БРИК-02 HPL 1200(+500)×800 мм

БРИК-07 HPL 1400(+600)×900 мм

БРИК-09 HPL 1620(+600)×950 мм

БРИК-12 HPL 1300(+500)×800 мм

*вставка хранится внутри стола

Опоры «Атлант»



Золото Черный Белый

Опоры «Сканди»



Золото Черный Белый

Опоры «Титан»

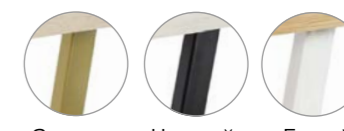

Золото Черный Белый

Монолитная столешница



Столы серии Гаспар

Столы с пластиком HPL

нераздвижной



Гаспар-4 HPL 1100×700 мм

Гаспар-6 HPL 1200×800 мм

Гаспар-8 HPL 1400×900 мм

Гаспар-10 HPL 1620×950 мм

Гаспар-11 HPL 1300×800 мм

Пластик для столешницы

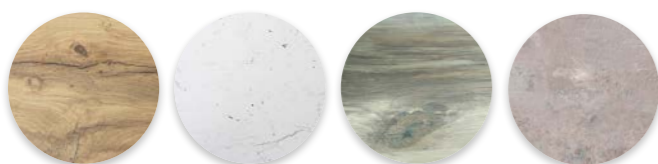

Дуб Ватан Мрамор марквина Береза сандал Бетао

Опоры «Трапеция»



Золото Черный Белый



Брик

Столы с пластиком HPL

нераздвижной

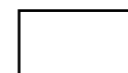

БРИК-04 HPL 1100×700 мм

БРИК-06 HPL 1200×800 мм

БРИК-08 HPL 1400×900 мм

БРИК-10 HPL 1620×950 мм

БРИК-11 HPL 1300×800 мм

БРИК-СЗ HPL индивидуальный размер в пределах 2500×1500 мм

Опоры «Атлант»



Золото Черный Белый

Опоры «Сканди»



Золото Черный Белый

Опоры «Титан»



Золото Черный Белый

Монолитная столешница



Дедал

Столы с пластиком HPL

нераздвижной



Дедал 940D HPL d-940 мм
Дедал 1050D HPL d-1050 мм

Пластик для столешницы



Опоры «Гермес»

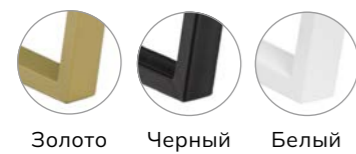

Опоры «Сканди»



Опоры «Титан»

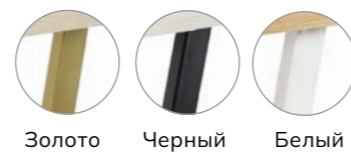

Обри

Столы с пластиком HPL

раздвижной*



Обри HPL 1500(+450)×1050 мм
*вставка хранится отдельно

Пластик для столешницы



Опоры «Гермес»

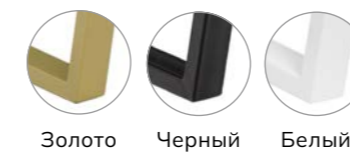

Опоры «Сканди»



Опоры «Титан»

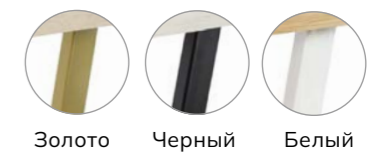

Том

Столы с пластиком HPL

раздвижной*



Том 940D HPL d-940(+450) мм
Том 1050D HPL d-1050(+450) мм
*вставка хранится отдельно

Пластик для столешницы

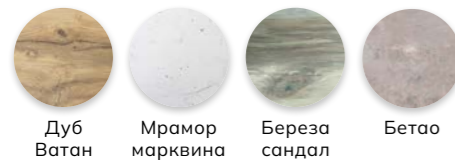

Опоры «Гермес»

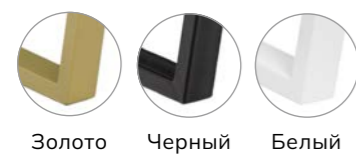

Опоры «Сканди»



Опоры «Титан»

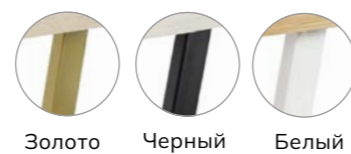

Азаро

Столы с пластиком HPL

нераздвижной



Азаро-900 HPL d=900 мм

Опора «Фиеро»



Хром

Пластик для столешницы



Столы из МДФ

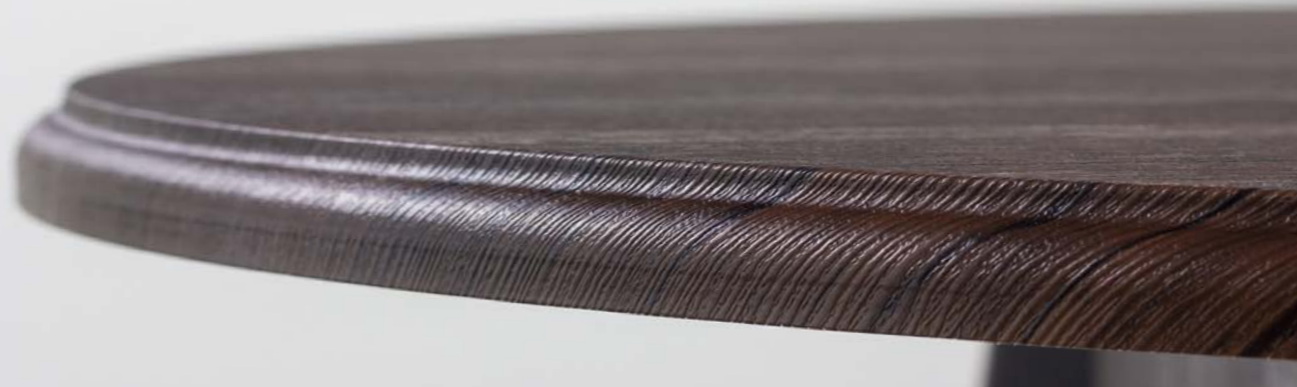

Варианты пленки ПВХ



Варианты опор



Столы серии ПГ

Столы из МДФ в пленке ПВХ

| раздвижной* | |
|-----------------|-------------------|
| ПГ-мини МДФ | 960(+300)×600 мм |
| ПГ-01 МДФ | 1100(+320)×700 мм |
| ПГ-02 МДФ | 1200(+320)×800 мм |
| ПГ-07 МДФ | 1400(+400)×900 мм |
| ПГ-01 тумба МДФ | 1100(+320)×700 мм |
| ПГ-02 тумба МДФ | 1200(+320)×800 мм |
| ПГ-02 тумба МДФ | 1200(+320)×800 мм |
| Автоподъем | 1200(+320)×800 мм |
| ПГ-07 тумба МДФ | 1400(+400)×900 мм |

*вставка хранится внутри стола



- Царговый пояс выполнен из МДФ в пленке ПВХ

Только из наличия

Варианты использования опор

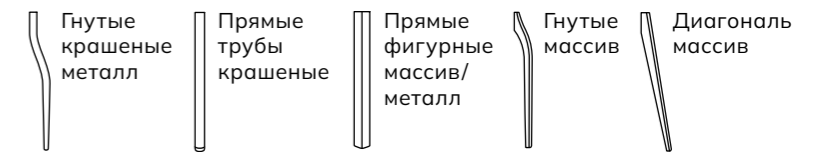

| нераздвижной | |
|-----------------|-------------|
| ПГ-05 МДФ | 960×600 мм |
| ПГ-04 МДФ | 1100×700 мм |
| ПГ-06 МДФ | 1200×800 мм |
| ПГ-08 МДФ | 1400×900 мм |
| ПГ-04 тумба МДФ | 1100×700 мм |
| ПГ-06 тумба МДФ | 1200×800 мм |
| ПГ-08 тумба МДФ | 1400×900 мм |

Столы серии Айсберг

Столы из МДФ в пленке ПВХ

| раздвижной* | |
|----------------------|-------------------|
| Айсберг-мини МДФ | 960(+300)×600 мм |
| Айсберг-01 МДФ | 1100(+320)×700 мм |
| Айсберг-02 МДФ | 1200(+320)×800 мм |
| Айсберг-02 МДФ | 1200(+320)×800 мм |
| Автоподъем | 1200(+320)×800 мм |
| Айсберг-07 МДФ | 1400(+400)×900 мм |
| Айсберг-01 тумба МДФ | 1100(+320)×700 мм |
| Айсберг-02 тумба МДФ | 1200(+320)×800 мм |
| Айсберг-02 тумба МДФ | 1200(+320)×800 мм |
| Автоподъем | 1200(+320)×800 мм |
| Айсберг-07 тумба МДФ | 1400(+400)×900 мм |

*вставка хранится внутри стола



Варианты использования опор

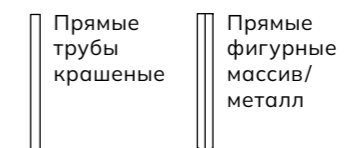

- Царговый пояс выполнен из МДФ в пленке ПВХ

Только из наличия

Мистраль

Столы из МДФ в пленке ПВХ

раздвижной

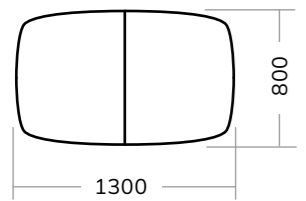
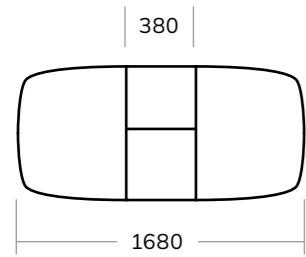

Вставка «бабочка»

Варианты использования опор



Только из наличия

Пристенные столы серии НСПГ/НСПА

Столы из МДФ в пленке ПВХ

- Царговый пояс выполнен из МДФ в пленке ПВХ

Варианты использования опор

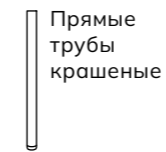

нераздвижной



нераздвижной



| | |
|---------------|------------|
| НСПГ-мини МДФ | 480×600 мм |
| НСПГ-01 МДФ | 550×700 мм |
| НСПГ-02 МДФ | 600×800 мм |
| НСПГ-07 МДФ | 700×900 мм |

| | |
|---------------|------------|
| НСПА-мини МДФ | 480×600 мм |
| НСПА-01 МДФ | 550×700 мм |
| НСПА-02 МДФ | 600×800 мм |
| НСПА-07 МДФ | 700×900 мм |

Только из наличия

ПГ-К МДФ

Столы из МДФ в пленке ПВХ

раздвижной

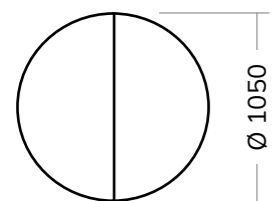
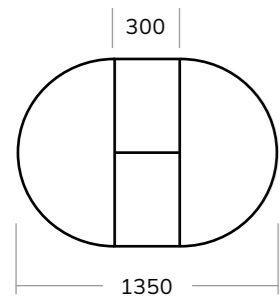

Вставка «бабочка»

- Царговый пояс выполнен из МДФ в пленке ПВХ

Варианты использования опор



Только из наличия

Малые формы



Варианты ЛДСП и кромки EGGER



Варианты стекла



Эффекты стекла



* только из наличия

Журнальный стол Олон

Малые формы

Олон 700×320×680 мм
разборный каркас

Монолитная столешница



Варианты ЛДСП и кромки EGGER 25 мм



Варианты цвета каркаса



Варианты окраски для массива

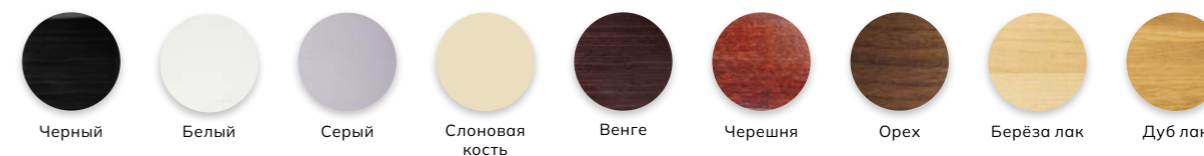

Журнальный стол ТЕСС D-500

Малые формы

ТЕСС D-500 500×500 мм

Варианты ЛДСП и кромки EGGER 10 мм



Варианты окраски для массива

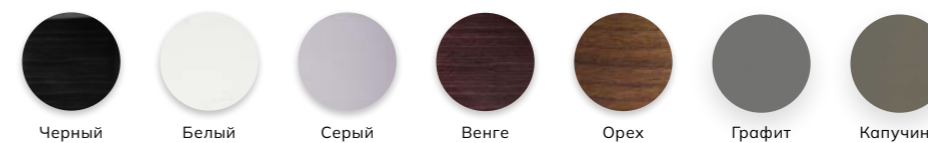

Журнальный стол Лофт серии СЛ

Малые формы

| | |
|------------|----------------|
| СЛ-мини СТ | 340×640×470 мм |
| СЛ-01 СТ | 360×740×470 мм |
| СЛ-02 СТ | 360×840×470 мм |
| СЛ-07 СТ | 440×940×470 мм |



Только
из наличия

Варианты цвета каркаса

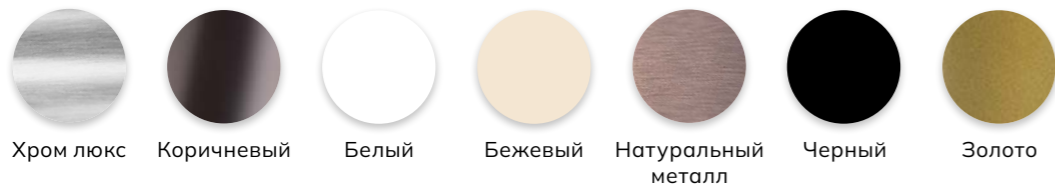

Стол приставной серии СП

Малые формы

| | |
|------------|----------------|
| СП-мини СТ | 300×600×680 мм |
| СП-01 СТ | 320×700×680 мм |
| СП-02 СТ | 320×800×680 мм |
| СП-07 СТ | 400×900×680 мм |



Только
из наличия

Варианты ЛДСП



- Возможны все варианты цвета стекла

Стол Эйден

Малые формы

нераздвижной

Эйден 900×300 мм

Черная, контрастная
кромка



Опоры «Тито»



Черный

Варианты цвета столешницы



- Столешница прямоугольной формы – монолитная плита 25 мм.
- Кромка выполняется только в контрастном черном цвете.
- Размер стола 900×300×760 мм.
- Опоры для стола используются только черного цвета.
- Черные опоры крепятся к столешнице на болтовое соединение.

электронная
презентация



Варианты опор стульев

Стандарт



Стелс



Грэйс



Релакс



Родео



Фантом / Рилли



Офис Хром



Офис Черный



Барный Хард

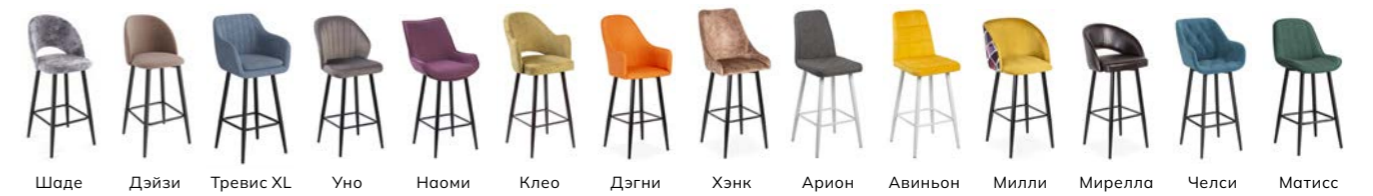

Барный Хром



Полубарный Мидл

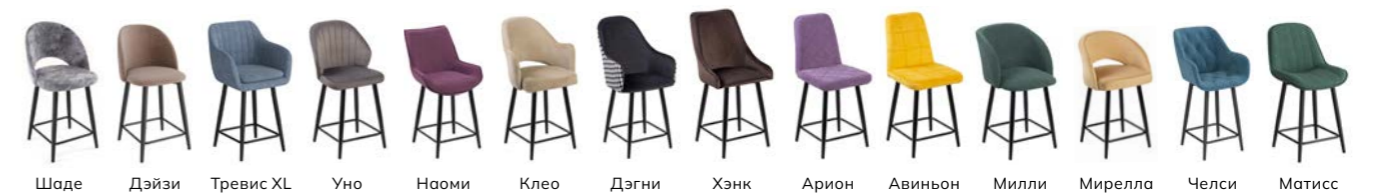

Массив Стандарт/Компакт



ТКАНИ

Актуальные
ткани



Велюр категория 1



Лума категория 1



Катания категория 3



Парма категория 3

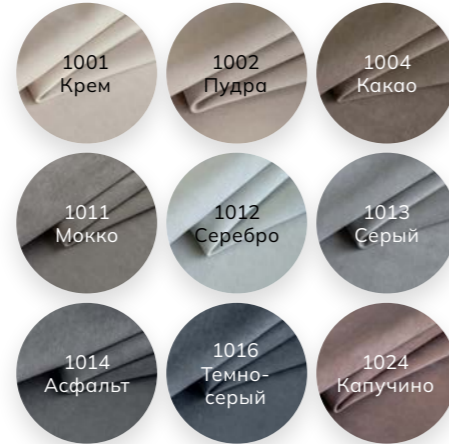

Блисс категория 3



Суфле категория 4

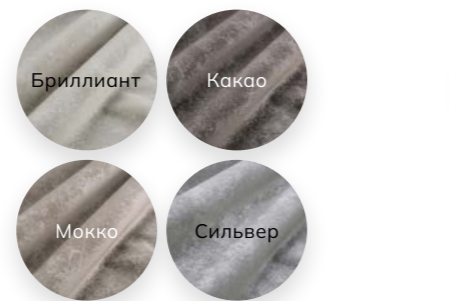

Экозамша Посейдон категория 4

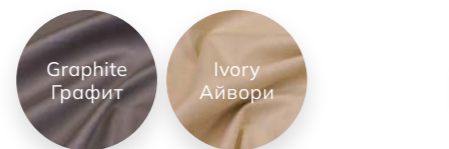

Холли категория 3

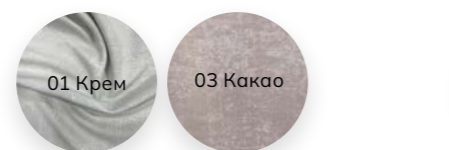

Велютто категория 3

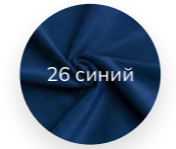

Шейп категория 4



SOFT категория 4

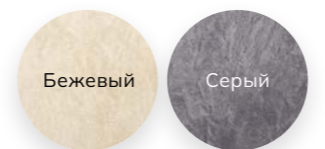

Инфинити категория 2

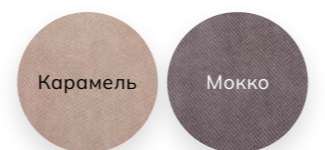

Букле Барни / Barni категория 3



Ткани для комбинирования категория 4

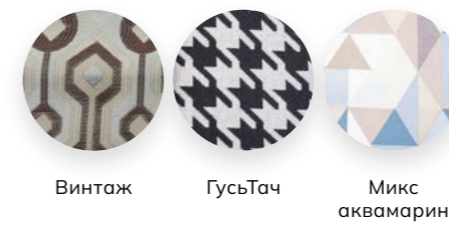

В тканях с ворсом допускаются видимые переходы (похожие на заломы, полосы и т.д.)

Рогожка ДЭНМАРК / Denmark категория 2



Рогожка Флорида категория 4



Принт категория 1

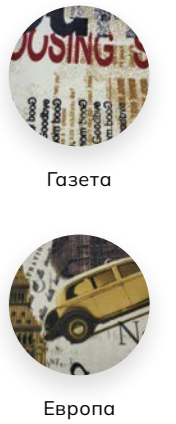

ЭКОКОЖА

Экотекс категория 2



Крокодил матовый категория 4

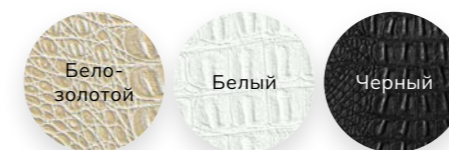

Бенгал категория 3



Аттика категория 2

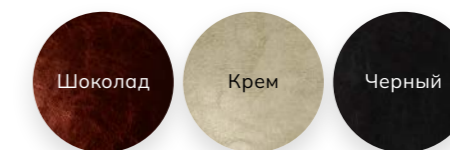

Нубук категория 3

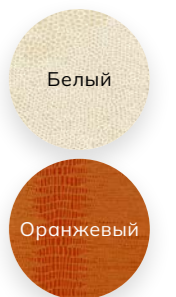

Стулья универсальные

Варианты цвета опор

Металл Стандарт / Металл Стелс / Металл Грейс / Металл Релакс /
Металл Родео / Металл Рилли / Металл Фантом



Барный Хард / Полубарный Мидл



Барный Хром / Офисный Хром

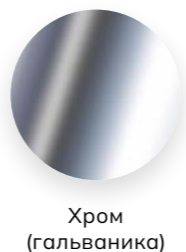

Массив Стандарт / Массив Компакт



Шаде – варианты исполнения

Стул универсальный



- Дуб
- Венге
- Черешня
- Орех
- Серый
- Черный
- Белый
- Берёза Лак
- Капучино
- Графит



* указана высота с учетом высоты сиденья

- изготовление в любой ткани складской программы
- возможно изготовление в комбинированной ткани, так же в ткани заказчика
- допускаются заломы и складки при изготовлении из толстых или текстурных тканей/экокожи
- максимальная нагрузка до 120 кг

Тревис XL – варианты исполнения

Полукресло универсальное



- Дуб
- Венге
- Черешня
- Орех
- Серый
- Черный
- Белый
- Береза Лак
- Капучино
- Графит



* указана высота с учетом высоты сиденья

- изготовление в любой ткани складской программы
- возможно изготовление в комбинированной ткани, так же в ткани заказчика
- допускаются заломы и складки при изготовлении из толстых или текстурных тканей/экокожи
- максимальная нагрузка до 120 кг

Уно – варианты исполнения

Стул универсальный



- Дуб
- Венге
- Черешня
- Орех
- Серый
- Черный
- Белый
- Береза Лак
- Капучино
- Графит



* указана высота с учетом высоты сиденья

- изготовление в любой ткани складской программы
- возможно изготовление в комбинированной ткани, так же в ткани заказчика
- допускаются заломы и складки при изготовлении из толстых или текстурных тканей/экокожи
- максимальная нагрузка до 120 кг

Наоми – варианты исполнения

Стул универсальный



- Дуб
- Венге
- Черешня
- Орех
- Серый
- Черный
- Белый
- Береза Лак
- Капучино
- Графит



* указана высота с учетом высоты сиденья

- изготовление в любой ткани складской программы
- возможно изготовление в комбинированной ткани, так же в ткани заказчика
- допускаются заломы и складки при изготовлении из толстых или текстурных тканей/экокожи
- максимальная нагрузка до 120 кг

Клео – варианты исполнения

Полукресло универсальное



- Дуб
- Венге
- Черешня
- Орех
- Серый
- Черный
- Белый
- Береза Лак
- Капучино
- Графит



* указана высота с учетом высоты сиденья

- изготовление в любой ткани складской программы
- возможно изготовление в комбинированной ткани, так же в ткани заказчика
- допускаются заломы и складки при изготовлении из толстых или текстурных тканей/экокожи
- максимальная нагрузка до 120 кг

Дэгни – варианты исполнения

Полукресло универсальное



Металл Стандарт Металл Стелс Рилли/фантом Металл Грэйс Металл Релакс Металл Родео



Массив Стандарт Массив Компакт

- Дуб
- Венге
- Черешня
- Орех
- Серый
- Черный
- Белый
- Береза Лак
- Капучино
- Графит

каркас компакт
поставляется в
разобранном виде



Офисный Хром Офисный Черный



Металл Полубарный Мидл



Барный Хром



Металл Барный Хард

* указана высота с учетом высоты сиденья

- изготовление в любой ткани складской программы
- возможно изготовление в комбинированной ткани, так же в ткани заказчика
- допускаются заломы и складки при изготовлении из толстых или текстурных тканей/экокожи
- максимальная нагрузка до 120 кг

Хэнк – варианты исполнения

Полукресло универсальное



Металл Стандарт Металл Стелс Рилли/фантом Металл Грэйс Металл Релакс Металл Родео



Массив Стандарт Массив Компакт

- Дуб
- Венге
- Черешня
- Орех
- Серый
- Черный
- Белый
- Береза Лак
- Капучино
- Графит

каркас компакт
поставляется в
разобранном виде



Офисный Хром Офисный Черный



Металл Полубарный Мидл

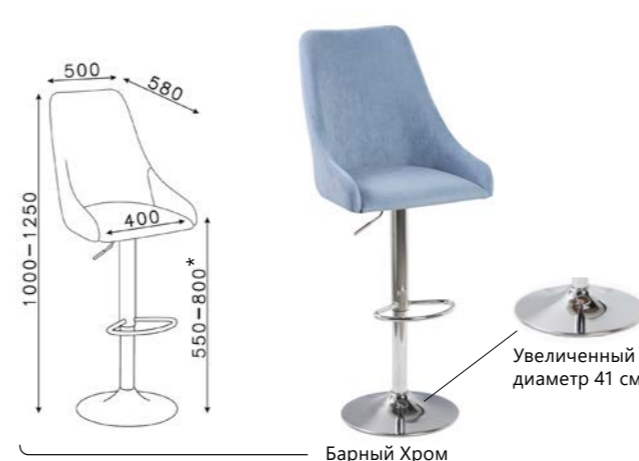

Барный Хром



Металл Барный Хард

* указана высота с учетом высоты сиденья

- изготовление в любой ткани складской программы
- возможно изготовление в комбинированной ткани, так же в ткани заказчика
- допускаются заломы и складки при изготовлении из толстых или текстурных тканей/экокожи
- максимальная нагрузка до 120 кг

Арион – варианты исполнения

Стул универсальный

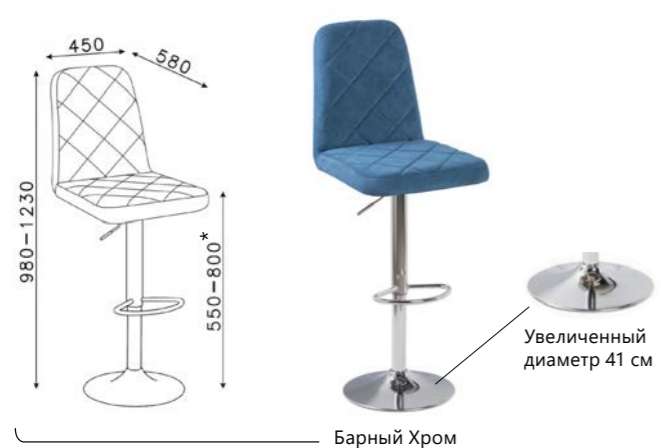

* указана высота с учетом высоты сиденья

- изготовление в любой ткани складской программы
- возможно изготовление в комбинированной ткани, так же в ткани заказчика
- допускаются заломы и складки при изготовлении из толстых или текстурных тканей/экокожи
- максимальная нагрузка до 120 кг

Авиньон – варианты исполнения

Стул универсальный



* указана высота с учетом высоты сиденья

- изготовление в любой ткани складской программы
- возможно изготовление в комбинированной ткани, так же в ткани заказчика
- допускаются заломы и складки при изготовлении из толстых или текстурных тканей/экокожи
- максимальная нагрузка до 120 кг

Милли – варианты исполнения

Полукресло универсальное



- Дуб
- Венге
- Черешня
- Орех
- Серый
- Черный
- Белый
- Береза Лак
- Капучино
- Графит



* указана высота с учетом высоты сиденья

- изготовление в любой ткани складской программы
- возможно изготовление в комбинированной ткани, так же в ткани заказчика
- допускаются заломы и складки при изготовлении из толстых или текстурных тканей/экокожи
- максимальная нагрузка до 120 кг

Мирелла – варианты исполнения

Полукресло универсальное



- Дуб
- Венге
- Черешня
- Орех
- Серый
- Черный
- Белый
- Береза Лак
- Капучино
- Графит



* указана высота с учетом высоты сиденья

- изготовление в любой ткани складской программы
- возможно изготовление в комбинированной ткани, так же в ткани заказчика
- допускаются заломы и складки при изготовлении из толстых или текстурных тканей/экокожи
- максимальная нагрузка до 120 кг

Челси – варианты исполнения

Полукресло универсальное



- Дуб
- Венге
- Черешня
- Орех
- Серый
- Черный
- Белый
- Береза Лак
- Капучино
- Графит



* указана высота с учетом высоты сиденья

- изготовление в любой ткани складской программы
- возможно изготовление в комбинированной ткани, так же в ткани заказчика
- допускаются заломы и складки при изготовлении из толстых или текстурных тканей/экокожи
- максимальная нагрузка до 120 кг

Матисс – варианты исполнения

Стул универсальный



* указана высота с учетом высоты сиденья

- изготовление в любой ткани складской программы
- возможно изготовление в комбинированной ткани, так же в ткани заказчика
- допускаются заломы и складки при изготовлении из толстых или текстурных тканей/экокожи
- максимальная нагрузка до 120 кг



Дэйзи – варианты исполнения

Стул универсальный



Металл Стандарт Металл Стелс Рилли/фантом Металл Грэйс Металл Релакс Металл Родео



Массив Стандарт Массив Компакт

- Дуб
- Венге
- Черешня
- Орех
- Серый
- Черный
- Белый
- Береза Лак
- Капучино
- Графит

каркас компакт
поставляется в
разобранном виде



Офисный Хром Офисный Черный



Металл Полубарный Мидл



Барный Хром



Металл Барный Хард

* указана высота с учетом высоты сиденья

- изготовление в любой ткани складской программы
- возможно изготовление в комбинированной ткани, так же в ткани заказчика
- допускаются заломы и складки при изготовлении из толстых или текстурных тканей/экокожи
- максимальная нагрузка до 120 кг



Дэйзи на опоре Мио

Стул универсальный

Сиденье и спинка из клееной фанеры
Опора из круглой трубы d-18 мм
ППУ высокой плотности 40 мм



* указана высота с учетом высоты сиденья

- изготовление в любой ткани складской программы
- возможно изготовление в комбинированной ткани, так же в ткани заказчика
- допускаются заломы и складки при изготовлении из толстых или текстурных тканей/экокожи
- максимальная нагрузка до 100 кг

Варианты цвета каркаса

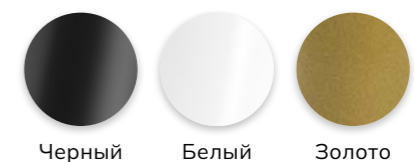

Черный Белый Золото

* при любой окраске опор заглушки будут черного цвета

НОВИНКА

Монтана

НОВИНКА

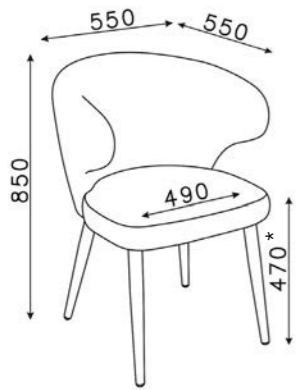

Данный стул
изготавливается
на опорах: Монтана,
офис черный,
офис хром



Опора
Монтана



Опора
офис хром



Опора
офис черный

- * указана высота с учетом высоты сиденья
- изготовление в любой ткани складской программы
 - возможно изготовление в комбинированной ткани, так же в ткани заказчика
 - допускаются заломы и складки при изготовлении из толстых или текстурных тканей/экокожи
 - максимальная нагрузка до 120 кг

Варианты цвета каркаса

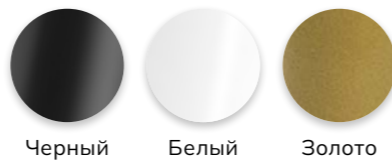

Черный Белый Золото



Грэг

Стул универсальный

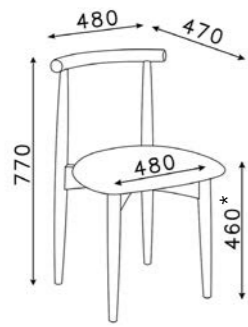

* указана высота с учетом высоты сиденья

- изготовление в любой ткани складской программы (исключая Аттика, Крокодил, Бенгал)
- возможно изготовление в комбинированной ткани, так же в ткани заказчика
- максимальная нагрузка до 100 кг



Элвуд

Стул универсальный

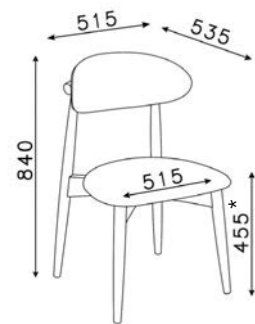

* указана высота с учетом высоты сиденья

- изготовление в любой ткани складской программы
- возможно изготовление в комбинированной ткани, так же в ткани заказчика
- максимальная нагрузка до 100 кг



Стулья металлокаркас



Варианты каркаса металл

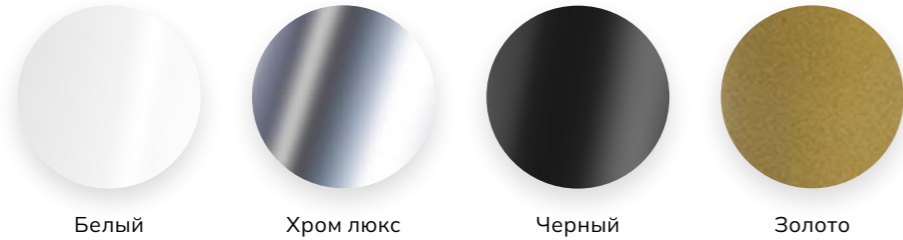

Мидори

Стул универсальный

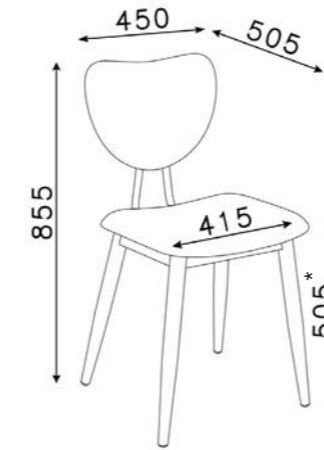

* указана высота с учетом высоты сиденья

- изготовление в любой ткани складской программы
- возможно изготовление в комбинированной ткани, так же в ткани заказчика
- допускаются заломы и складки при изготовлении из толстых или текстурных тканей/экокожи
- максимальная нагрузка до 120 кг

Варианты цвета каркаса

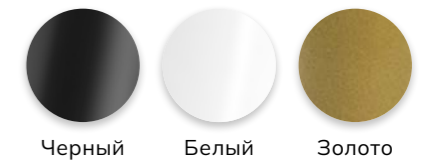

Эвора

Скамья на металлокаркасе

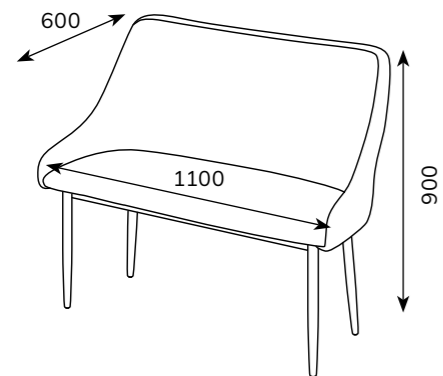

- Возможно изготовление в ткани заказчика
- Возможно изготовление в любой ткани со складской программы
- Допускаются заломы и складки при изготовлении из материала высокой плотности
- Возможно изготовление на каркасе Стандарт Металл или Грейс Металл



Волна

Стул на металлокаркасе

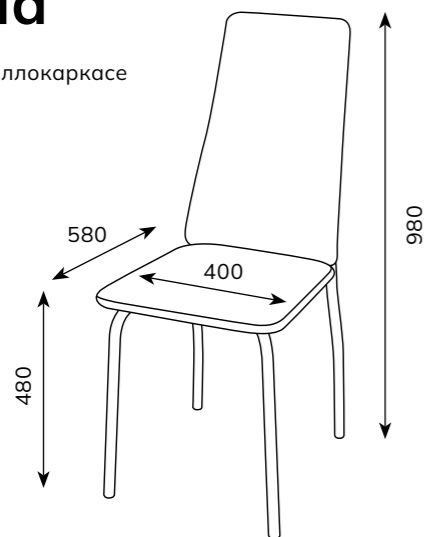

- Возможно изготовление в ткани заказчика
- Возможно изготовление в любой ткани складской программы
- Допускаются заломы и складки при изготовлении из толстых или текстурных ткани/экокожи
- Максимальная нагрузка до 100 кг

Симпл

Табурет барный



- Увеличенный диаметр 41 см
- Возможно изготовление в любой ткани из складской программы или в ткани заказчика
- Максимальная нагрузка до 120 кг

Табурет В-945

Табурет на металлокаркасе



- Цвет «золото» не допускается
- Возможно изготовление в любой ткани из складской программы или в ткани заказчика
- Допускаются заломы и складки при изготовлении из толстых или текстурных ткани/экокожи
- Максимальная нагрузка до 100 кг

В-610

Стул на металлокаркасе

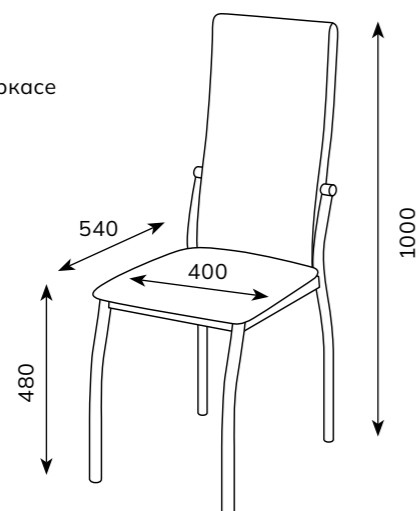

- Цвет «золото» не допускается
- Возможно изготовление в комбинированной ткани (полоса и/или боковая вставка)
- Возможно изготовление в ткани заказчика
- Возможно изготовление в любой ткани складской программы
- Допускаются заломы и складки при изготовлении из толстых или текстурных ткани/экокожи
- Максимальная нагрузка до 100 кг

В-1

Стул на металлокаркасе

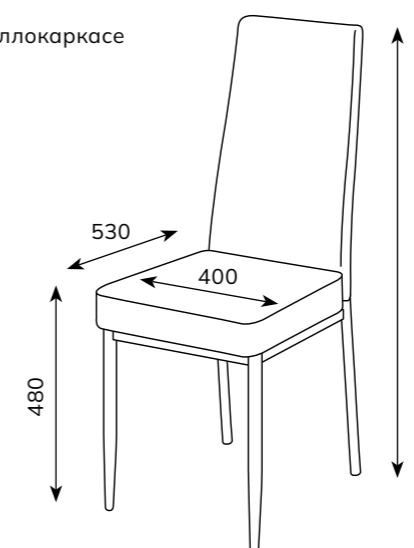

- Возможно изготовление в ткани заказчика
- Возможно изготовление в любой ткани складской программы)
- Допускаются заломы и складки при изготовлении из толстых или текстурных ткани/экокожи
- Максимальная нагрузка до 100 кг

Мягкие формы



Диван Мишель

Мягкие формы

НОВИНКА

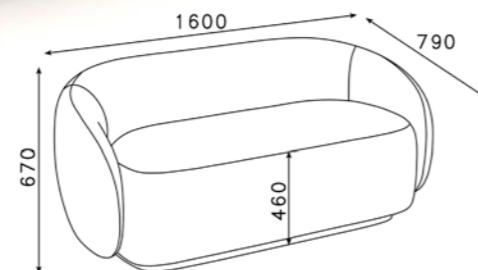

- Более 70 видов ткани на выбор заказчика
- ППУ высокой плотности
- Независимый пружинный блок – 100 мм
- Возможно изготовление в любой ткани из складской программы или в ткани заказчика

Кресло Монро

Мягкие формы

НОВИНКА

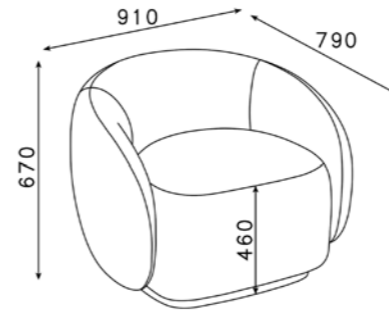

- Возможно изготовление в любой ткани из складской программы или в ткани заказчика

Пуф Рурк

Мягкие формы

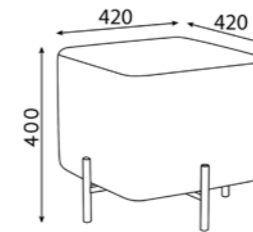

Пуф Йорк

Мягкие формы

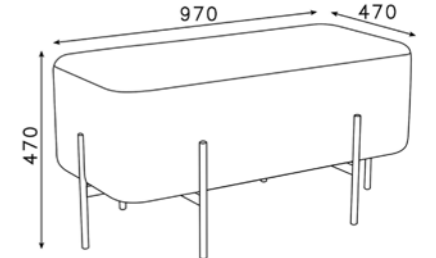

Варианты опоры (металл)

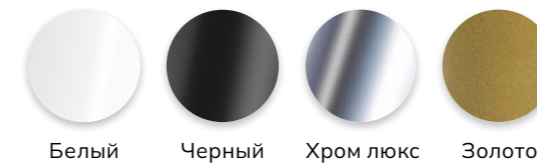

Белый Черный Хром люкс Золото

* при любой окраске опор заглушки будут черного цвета

НОВИНКА

- Возможно изготовление в любой ткани из складской программы или в ткани заказчика

Пуф круглый Сантал Мягкие формы

опора МДФ

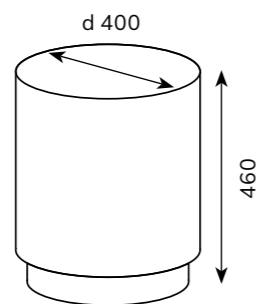

опора металл



- Возможно изготовление в других размерах
- Возможно изготовление в любой ткани из складской программы или в ткани заказчика

Варианты опоры (крашенный МДФ)

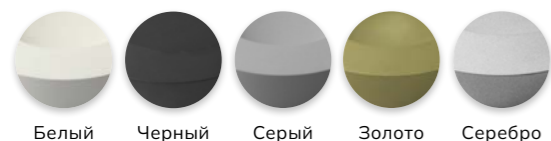

Варианты опоры (металл)

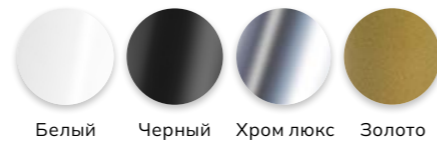

Бескаркасное кресло ТЕО

Мягкие формы

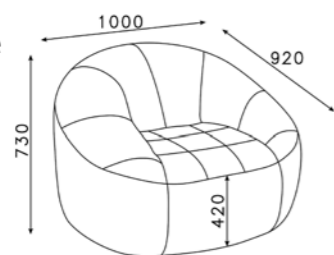

Бескаркасное кресло ТЕО XL

Мягкие формы

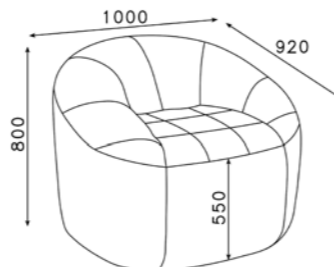

- Возможно изготовление в ткани Катания, Лума, Букле



ПАМЯТКА

Уважаемые партнеры! Для более оперативной работы просим направлять информацию сотрудникам компании



1

Заказы, вопросы по наличию, информацию по срокам готовности и согласование даты отгрузки

ОТДЕЛ ОБРАБОТКИ ЗАКАЗОВ И ПЛАНИРОВАНИЯ ОТГРУЗОК

Клиент-менеджеры
Донских Алена
Аршакян Нарине
e-mail: opt@stolburg.ru
тел.: +7 912 640-11-66

2

Акты-рекламации, претензии по работе компании или сотрудника в отдельности

ОТДЕЛ РАБОТЫ С РЕКЛАМАЦИЯМИ

Директор Фабрики
Бабашкин Кирилл Евгеньевич
e-mail: bke@stolburg.ru
тел.: +7 912 699-95-99

⚠️ Просьба указывать наименование вашей организации (юр. лицо) и контактные данные.

Внимание!

Для отгрузки необходимо иметь при себе оригинал доверенности или печать организации.

При отсутствии каких-либо документов отгрузка товара не производится

Как нас найти

г. Екатеринбург, ул.Климовская, 23, корпус Б
ПН – ПТ с 09:00 до 18:00

На территории действует пропускная система.
Просьба при себе иметь паспорт для оформления пропуска.
По предварительному согласованию с клиент-менеджером возможны отгрузки после 18:00 и в выходные дни.

Важно

При получении счёта просим сверять правильность указанных цветов и комплектации и после проверки отправлять письмо с подтверждением. При отсутствии подтверждения счёт считается верным.

Мы ежедневно отправляем вам рассылку с важной информацией (остатки ТМЦ на складе, новинки, акции, изменения, дополнения и т.д.). Просьба делиться этой информацией с коллегами.

ПАМЯТКА ПО РАБОТЕ С РЕКЛАМАЦИЯМИ



Акт → Ответ ⇄ Запросы

Отправить акт рекламации

Акт рассматривается директором и передаётся в работу

Акт рекламации рассматривается от 1-го до 3-х рабочих дней и ответным письмом отправляется «Ответ по рекламации» с присвоением исходящего номера ответа.

bke@stolburg.ru

Директор фабрики
Бабашкин Кирилл Евгеньевич
+7 912 699-95-99

Дальнейшие запросы по акту

Текущее состояние исполнения акта:
замена, возврат, догрузка, готовность

Не забудьте указать исходящий номер ответа по рекламации и наименование вашей компании

opt@stolburg.ru

Клиентский отдел
+7 912 640-11-66

Как составить акт рекламации

Акт составляется в любой удобной для вас форме

В акте указать:

- Модель
- Артикул
- Сочетание цвета
- Количество
- Описание дефекта

Прикрепить фото

Фотографии дефекта, маркировки и упаковки

Отправить на почту

bke@stolburg.ru

электронная
версия каталога



Клиентский отдел
+7 (912) 640-11-66
opt@stolburg.ru

Офис, производство и склад готовой продукции:
г. Екатеринбург, ул. Климовская, 23

Офис продаж:
г. Екатеринбург, Фронтových бригад 18, к 2